

第 63 回

中 原 杯

山 口 テ ニ ス ト ー ナ メ ン ト

期 日 平成 29 年 4 月 1 日 (土) 2 日 (日)  
8 日 (土) 9 日 (日)

会 場 維 新 百 年 記 念 公 園 テ ニ ス 場

主 催 山 口 市 テ ニ ス 協 会

後 援 山 口 県 テ ニ ス 協 会  
山 口 市 教 育 委 員 会  
山 口 市 体 育 協 会

主 管 山 口 大 学 硬 式 テ ニ ス 部

協 賛 株式会社ダンロップスポーツマーケティング  
大 塚 製 薬 株 式 会 社  
山 口 サ ン グ リ ー ン テ ニ ス ク ラ ブ

# 一般男子(本戦)シングルス

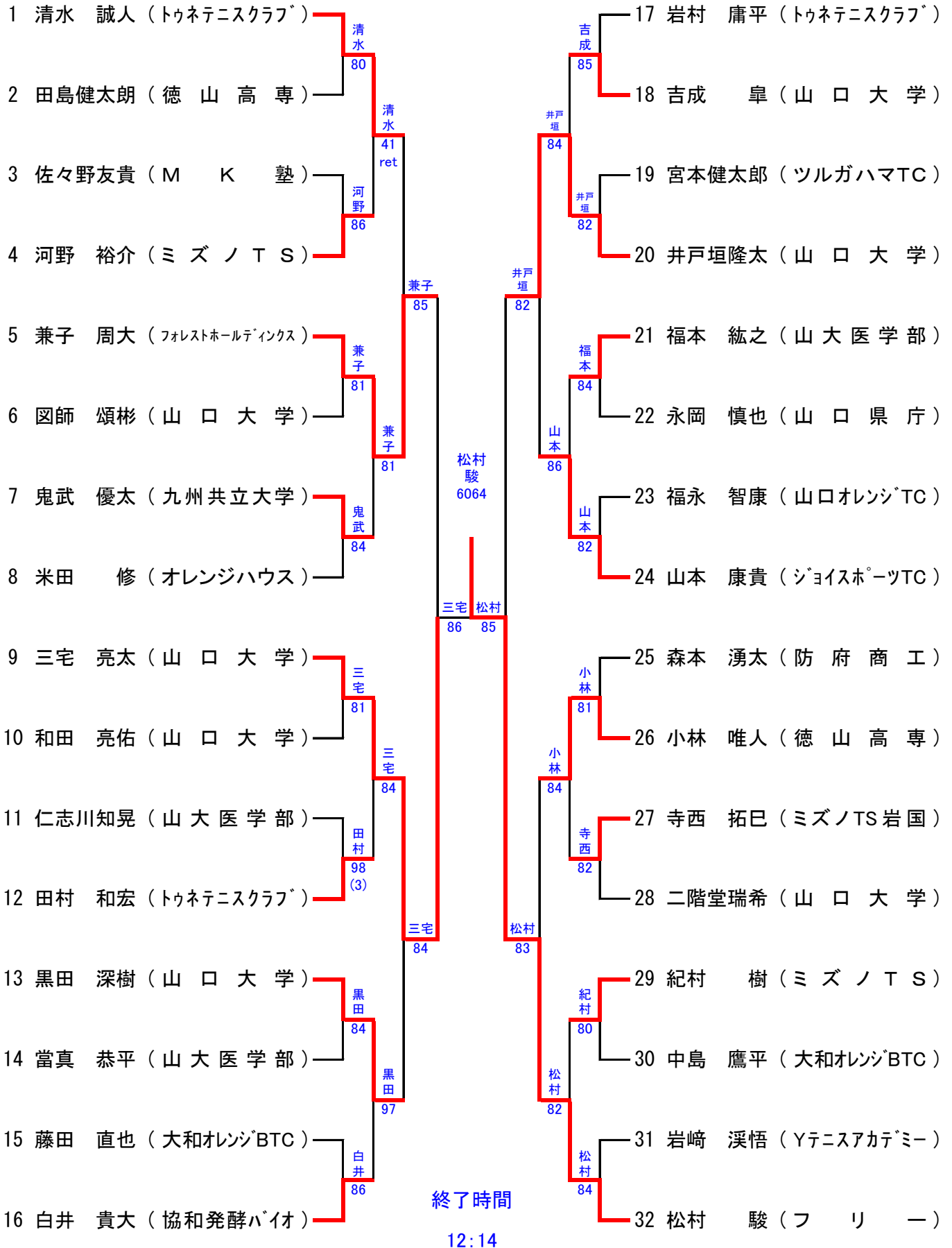

シード順 ① 清水 誠人 ② 松村 駿 ③~④ 三宅 亮太 山本 康貴  
 ⑤~⑧ 高橋 良輔 白井 貴大 岩村 庸平 松田 将起

## 一般女子(本戦)シングルス

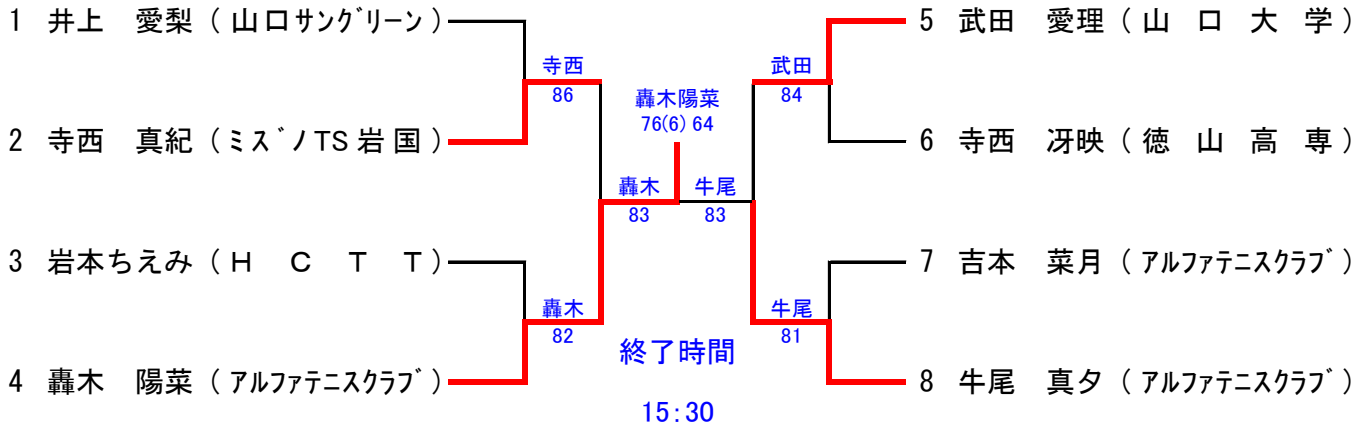

シード順 ① 井上 愛梨 ② 牛尾 真夕 ③~④ 岩本ちえみ 寺西 冴映

## 35歳以上男子シングルス

No	名前	所属	1	2	3	勝-敗	得G率	順位
1	松井 直	(とつかTC)		8 - 3	8 - 2	2 - 0	0.76	1
2	濱中 辰夫	(ジョイススポーツTC)	3 - 8		8 - 1	1 - 1	0.55	2
3	樫部 祐史	(フジイTA)	2 - 8	1 - 8		0 - 2	0.16	3

試合の順序 1-3、2-3、1-2

## 40歳以上男子シングルス

No	名前	所属	1	2	3	勝-敗	得G率	順位
1	上野 智博	(ラフ早良)		3 - 8	8 - 6	1 - 1	0.44	3
2	西崎 友宏	(スマイル)	8 - 3		3 - 8	1 - 1	0.5	2
3	上田 俊志	(大和オレンジBTC)	6 - 8	8 - 3		1 - 1	0.56	1

試合の順序 1-3、2-3、1-2

## 45歳以上男子シングルス

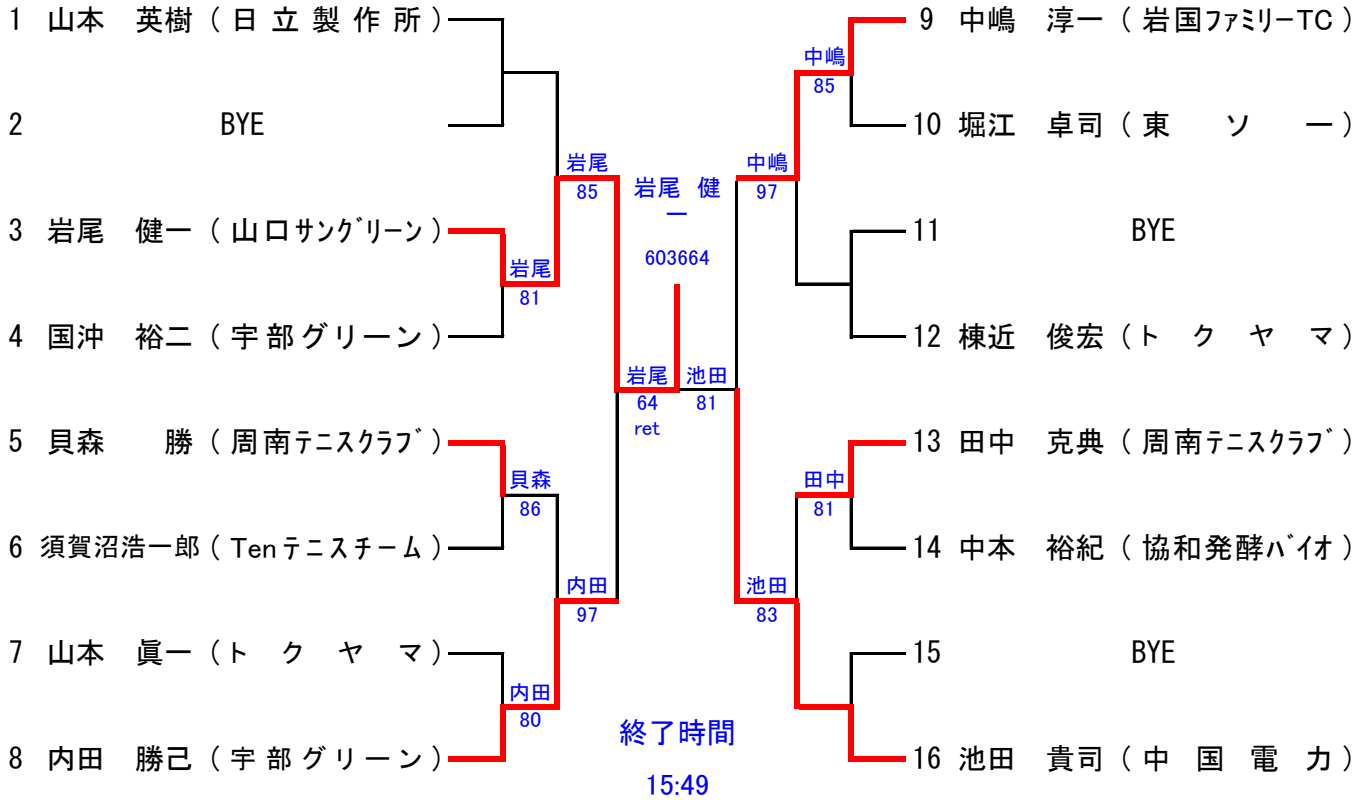

シード順 ① 山本 英樹 ② 池田 貴司 ③~④ 貝森 勝 棟近 俊宏

## 50歳以上男子シングルス

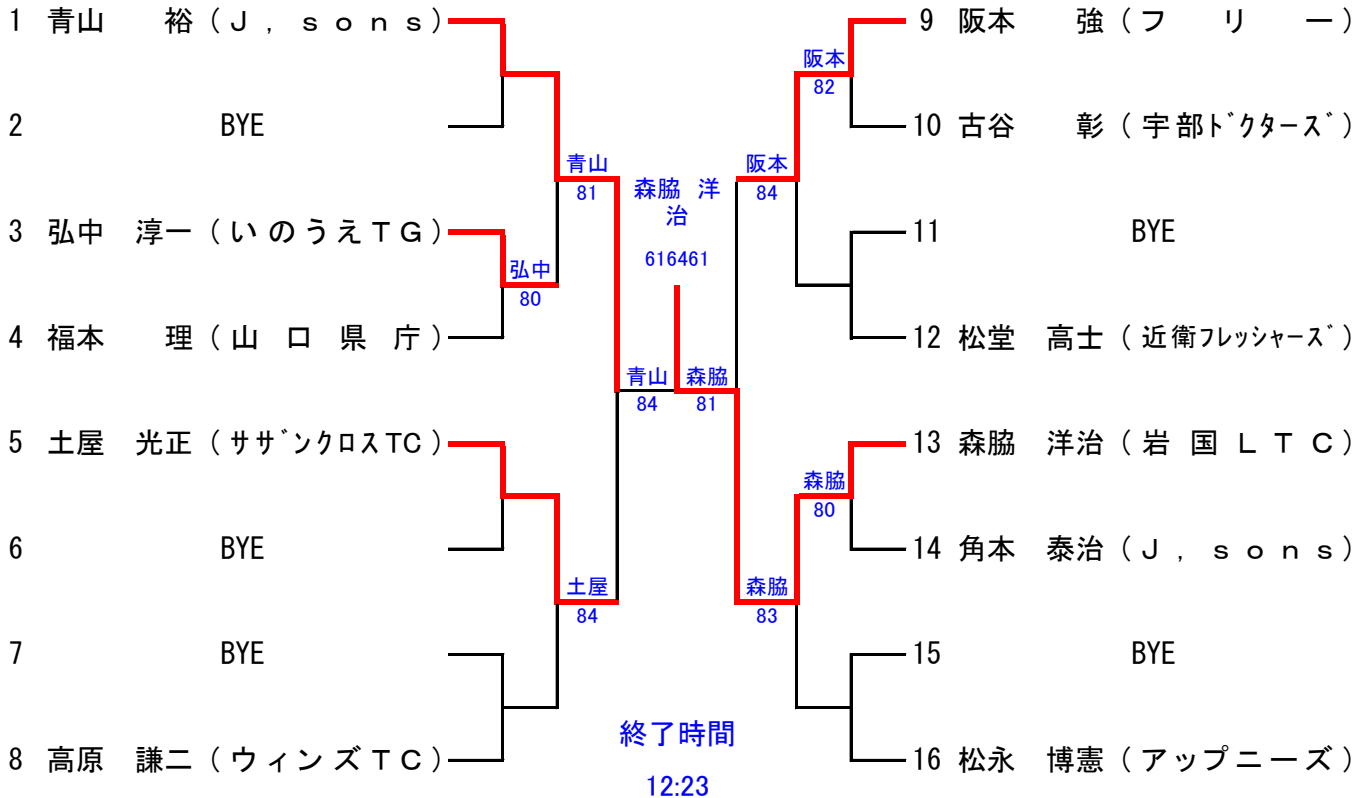

シード順 ① 青山 裕 ② 松永 博憲 ③~④ 土屋 光正 松堂 高士

## 55歳以上男子シングルス

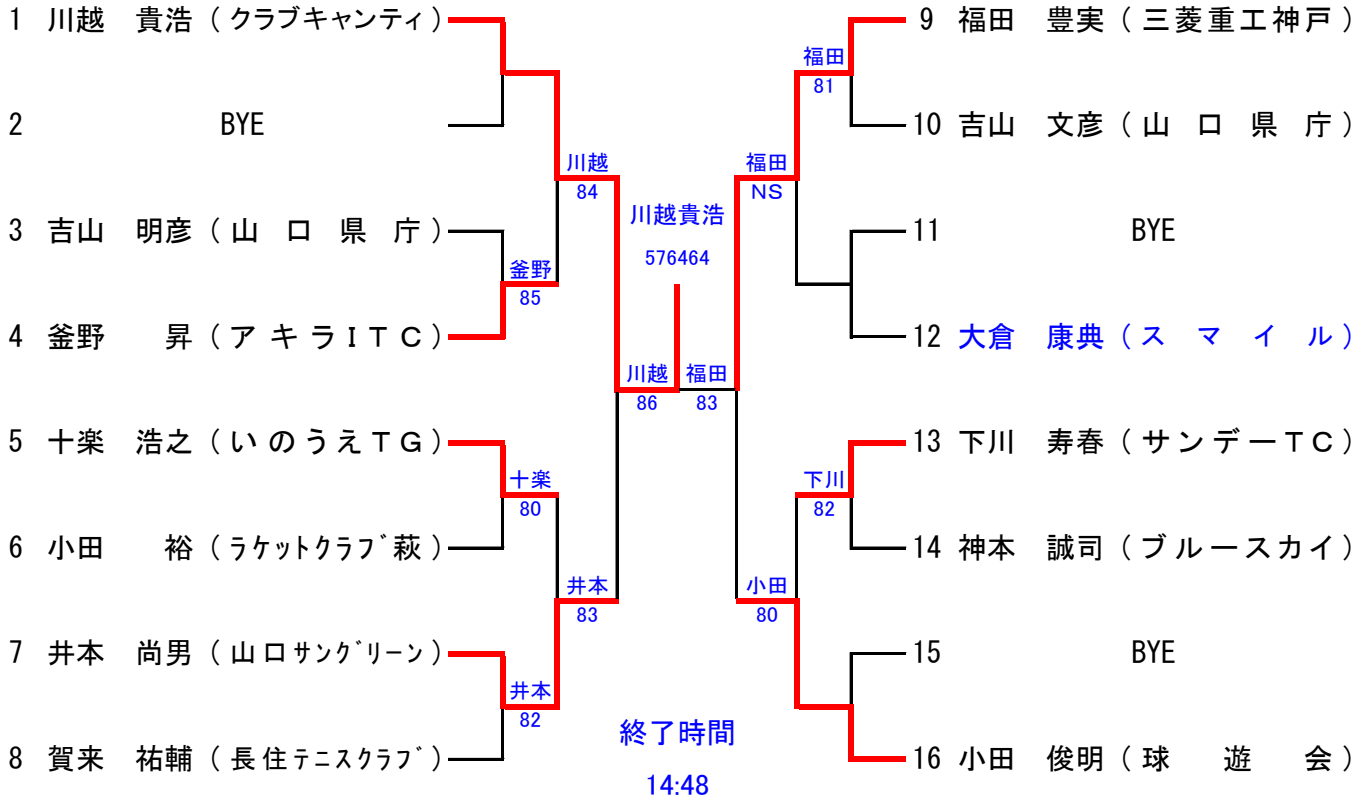

シード順 ① 川越 貴浩 ② 小田 俊明 ③~④ 十楽 浩之 大倉 康典

## 60歳以上男子シングルス

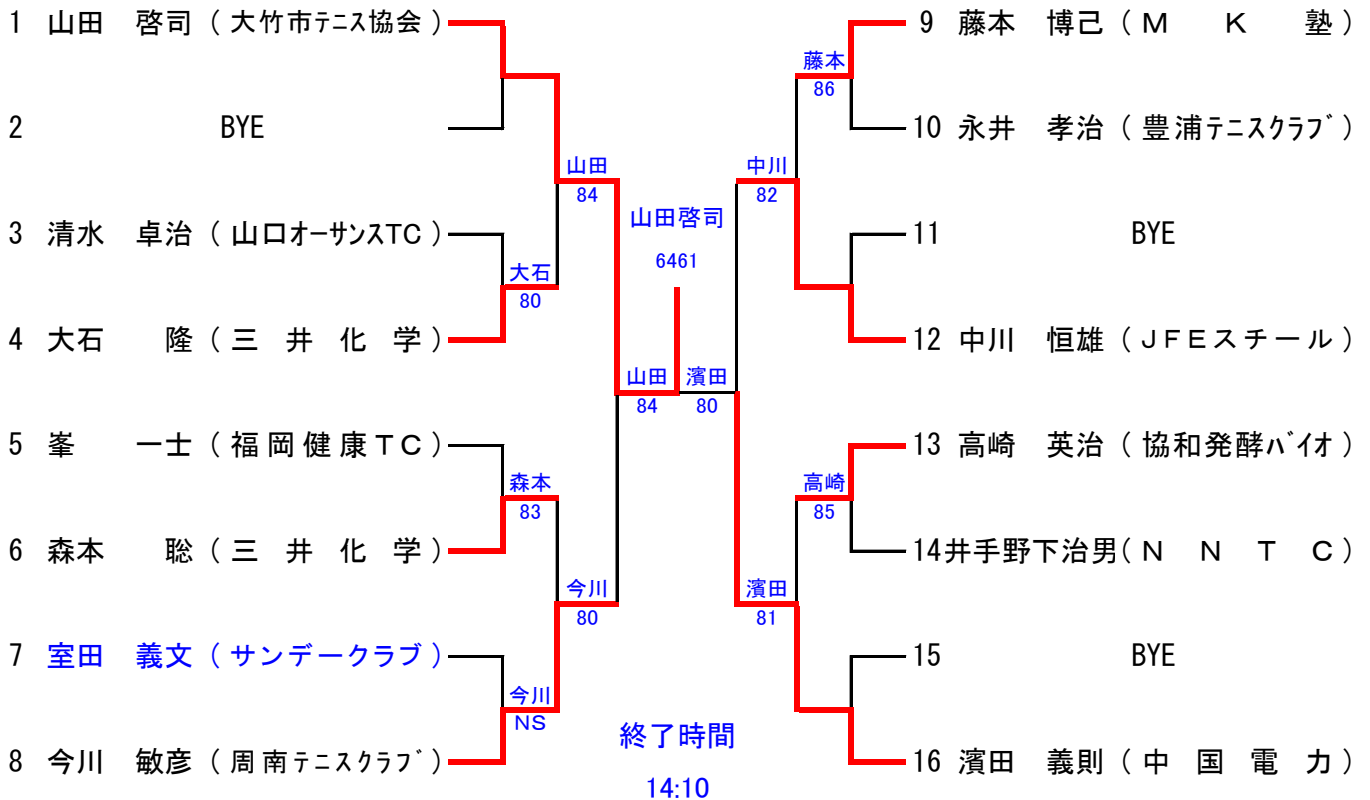

シード順 ① 山田 啓司 ② 濱田 義則 ③~④ 峯 一士 中川 恒雄

## 65歳以上男子シングルス

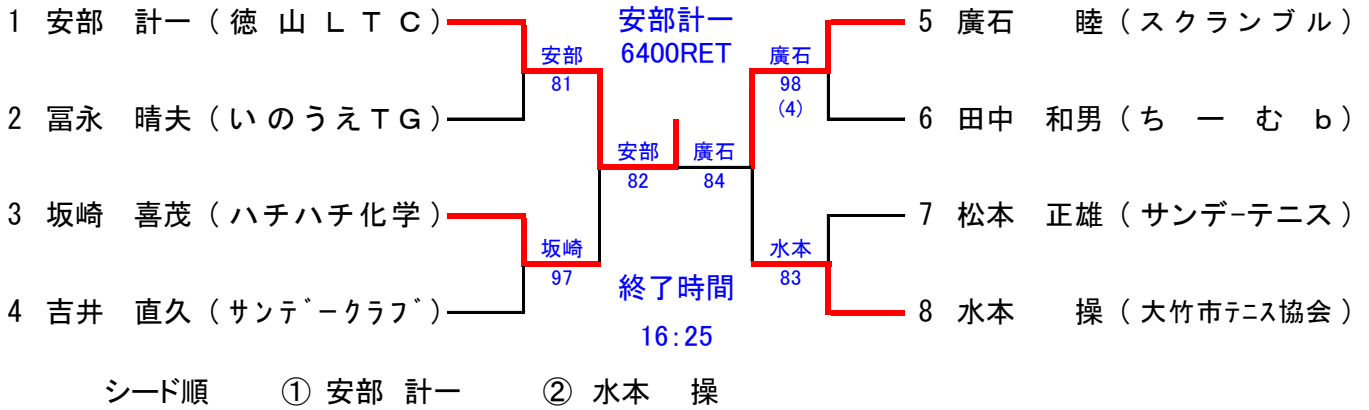

## 70歳以上男子シングルス

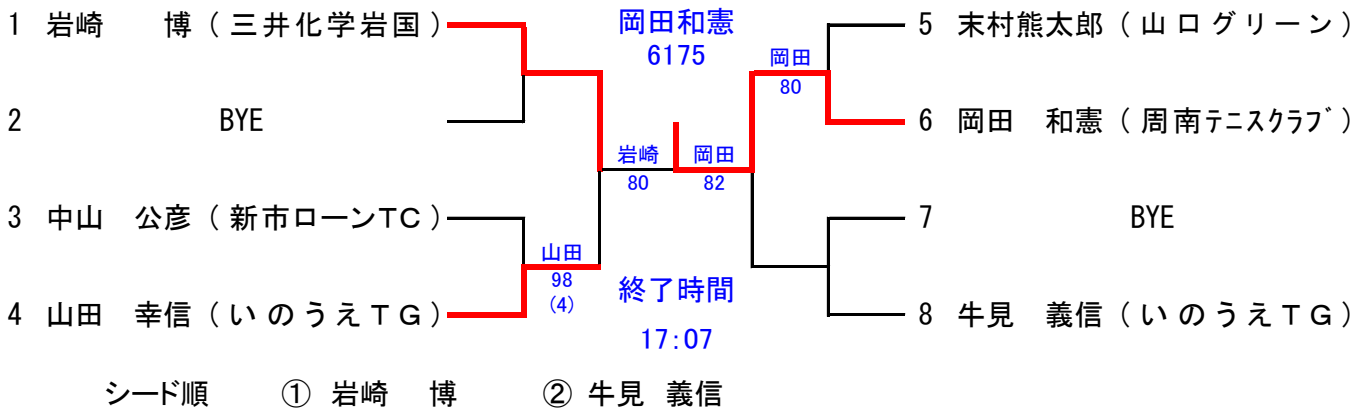

## 50歳以上女子シングルス

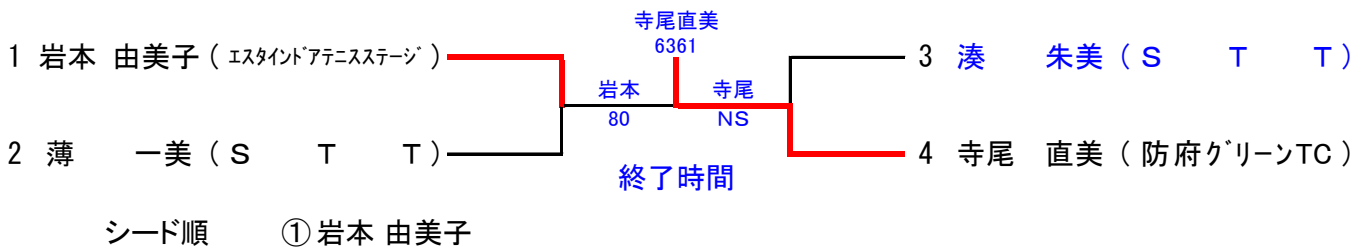

## 55歳以上女子シングルス

No	名前	所属	1	2	3	勝-敗	得G率	順位
1	藤城 治美	(ふくいTC)		8 - 2	8 - 1	2 - 0	0.84	1
2	野崎千代美	(S T T)	2 - 8		8 - 4	1 - 1	0.45	2
3	上田三千代	(宇部興産)	1 - 8	4 - 8		0 - 2	0.24	3

試合の順序 1-3、2-3、1-2

## 一般男子(本戦)ダブルス

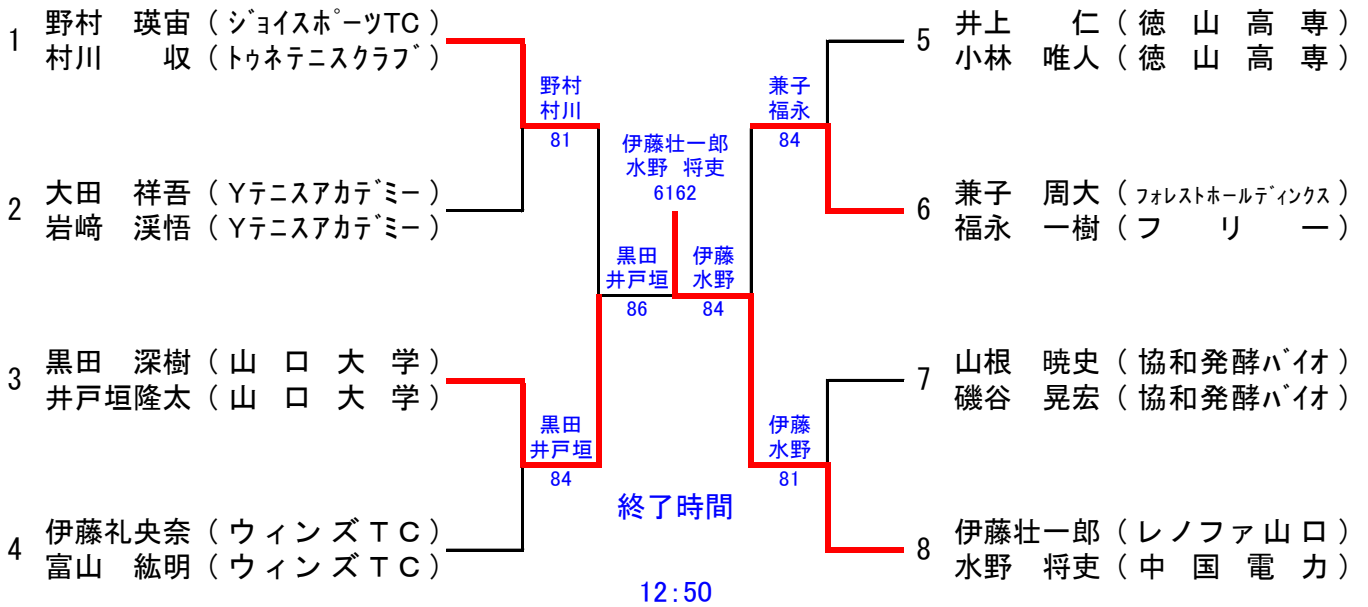

シード順 ① 野村 瑛宙 村川 収 ② 伊藤壮一郎 水野 将吏 ③~④ 黒田 深樹 三宅 亮太 井戸垣 隆太 高橋 良輔

## 一般女子(本戦)ダブルス

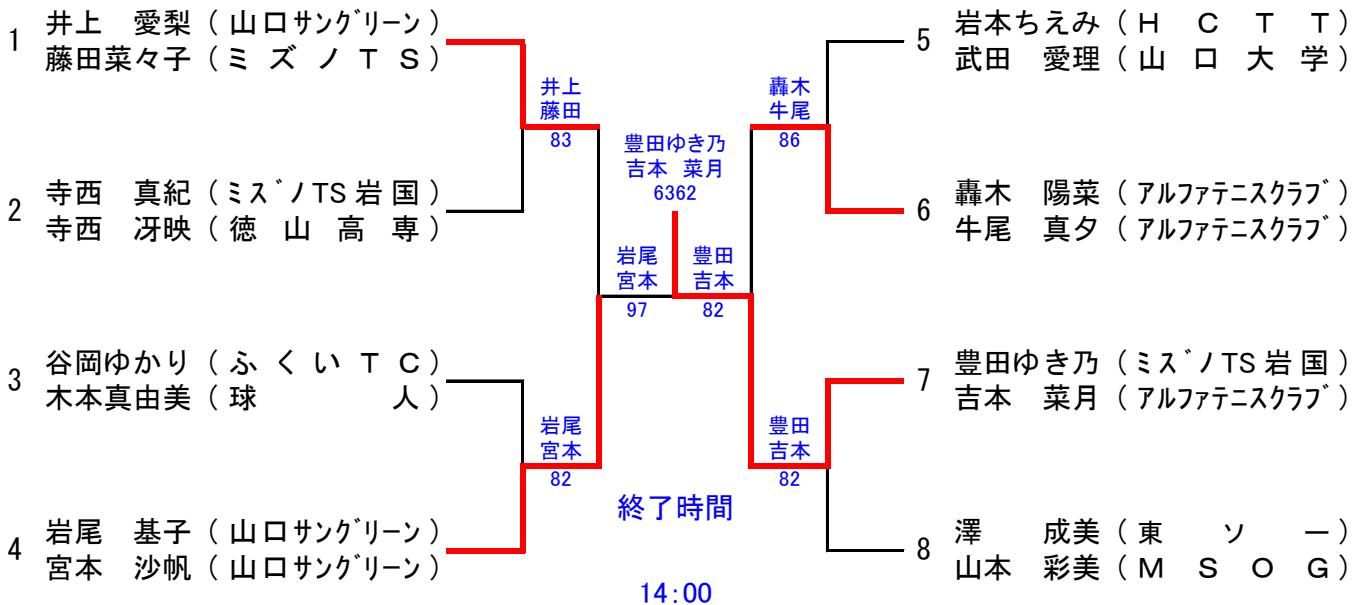

シード順 ① 井上 愛梨 藤田 菜々子 ② 澤 成美 山本 彩美 ③~④ 谷岡 ゆかり 轟木 陽菜 木本 真由美 牛尾 真夕

## 45歳以上男子ダブルス

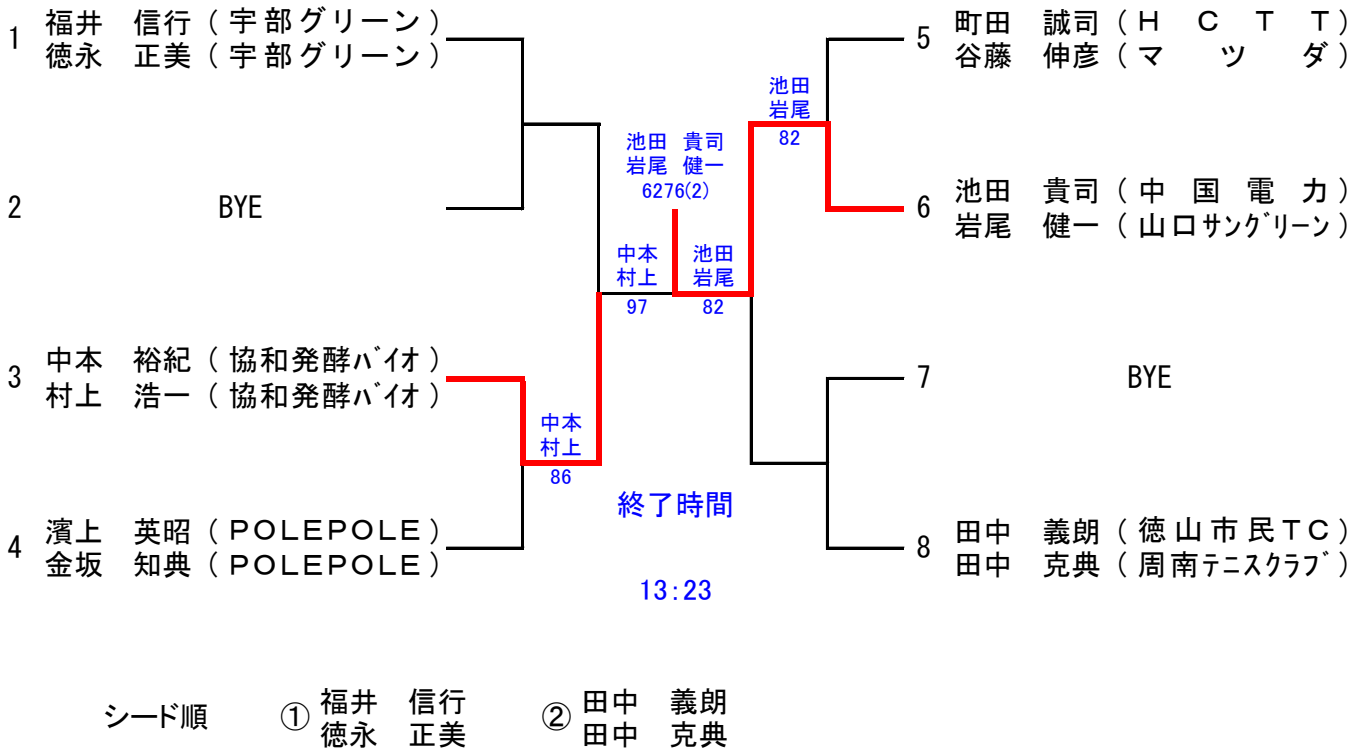

## 55歳以上男子ダブルス

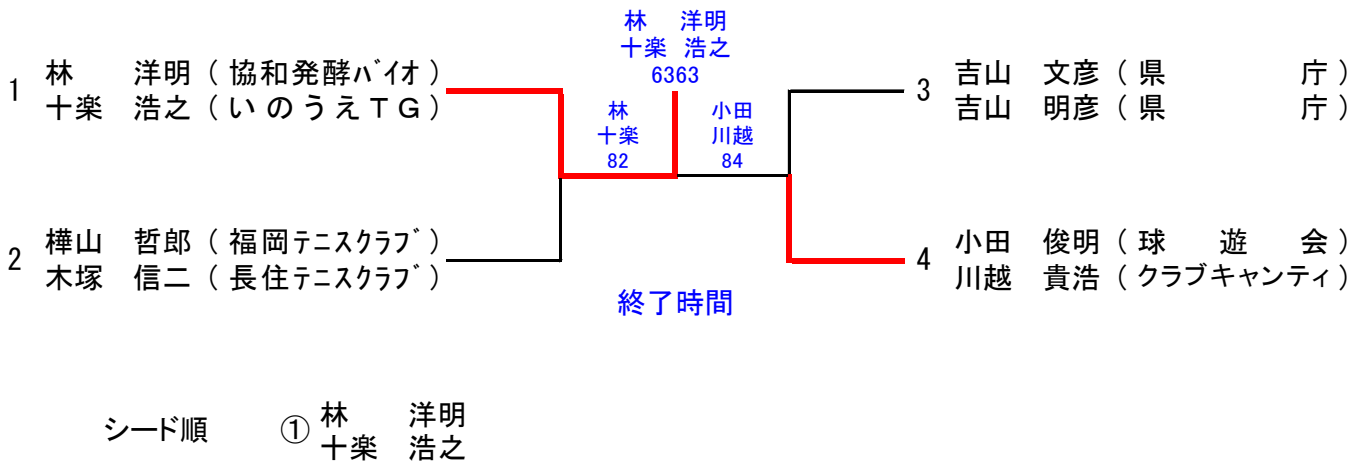



## 60歳以上男子ダブルス

No	名前	所属	1	2	3	勝-敗	得G率	順位
1	山田 啓司 (大竹市テニス協会) 濱田 義則 (中国電力)			8 - 2	8 - 1	2 - 0	0.84	1
2	鳥居 茂 (徳山市民TC) 杉村 一彦 (周南テニスクラブ)		2 - 8		3 - 8	0 - 2	0.24	3
3	大石 隆 (三井化学) 森本 聡 (三井化学)		1 - 8	8 - 3		1 - 1	0.45	2

試合の順序 1-3、2-3、1-2

## 65歳以上男子ダブルス

No	名前	所属	1	2	3	勝-敗	得G率	順位
1	橋本 庄司 (ファミリーTC) 中ノ森哲朗 (ウイステリアTC)			5 - 8	8 - 3	1 - 1	0.54	2
2	安部 計一 (徳山LTC) 松重 見司 (西岐波TC)		8 - 5		8 - 1	2 - 0	0.73	1
3	中川 芳夫 (トウネテニスクラブ) 河村 秀人 (トウネテニスクラブ)		3 - 8	1 - 8		0 - 2	0.2	3

試合の順序 1-3、2-3、1-2

## 55歳以上女子ダブルス

No	名前	所属	1	2	3	勝-敗	得G率	順位
1	部谷 深雪 (山口清交) 佐々木由美 (山口清交)			8 - 2	8 - 2	2 - 0	0.8	1
2	藤城 治美 (ふくいTC) 杉本 和子 (山口清交)		2 - 8		8 - 4	1 - 1	0.45	2
3	池永 詠子 (ブルースカイ) 山道 孝子 (山口清交)		2 - 8	4 - 8		0 - 2	0.27	3

試合の順序 1-3、2-3、1-2

# 一般男子(予選)シングルス

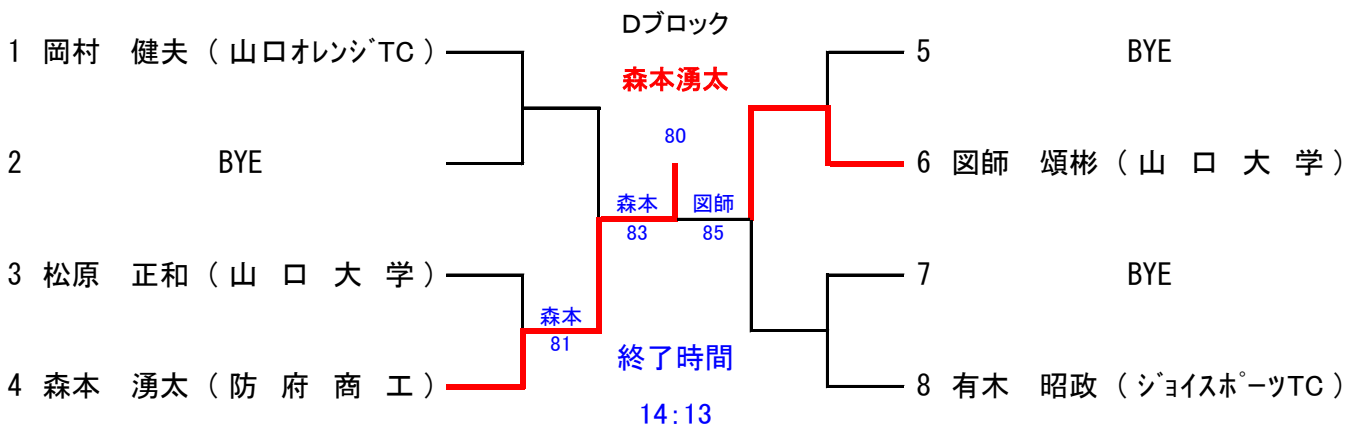
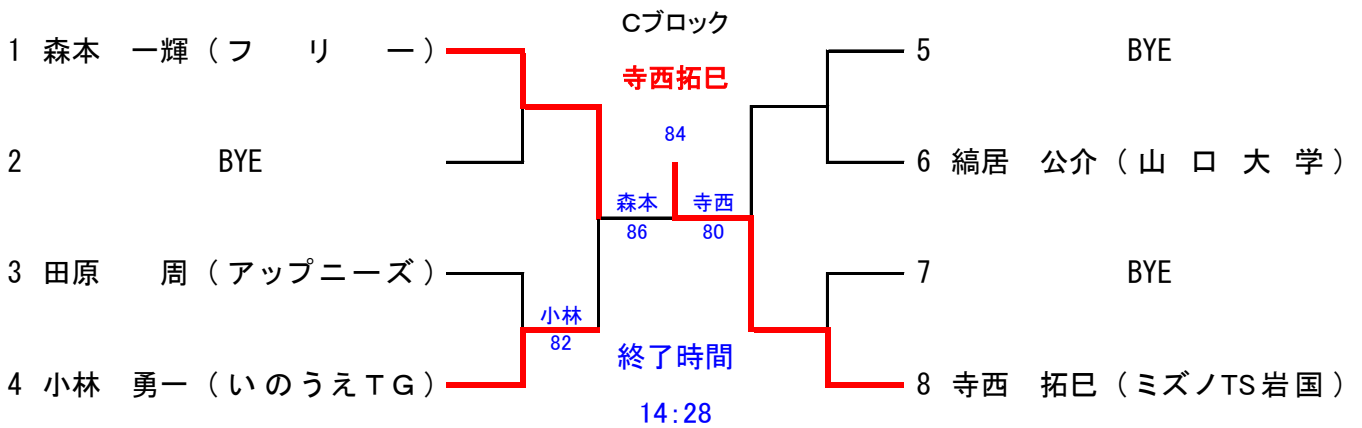
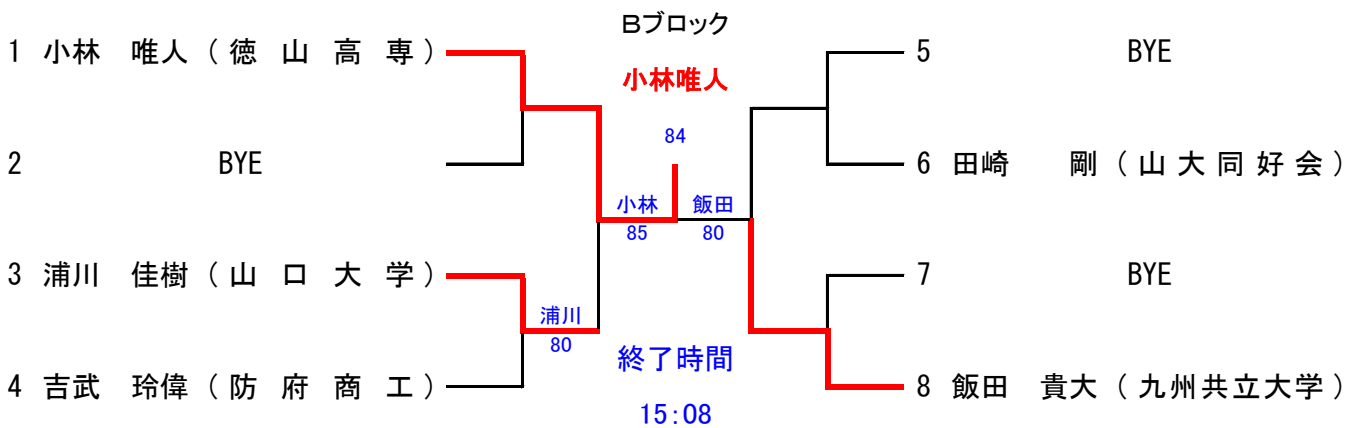
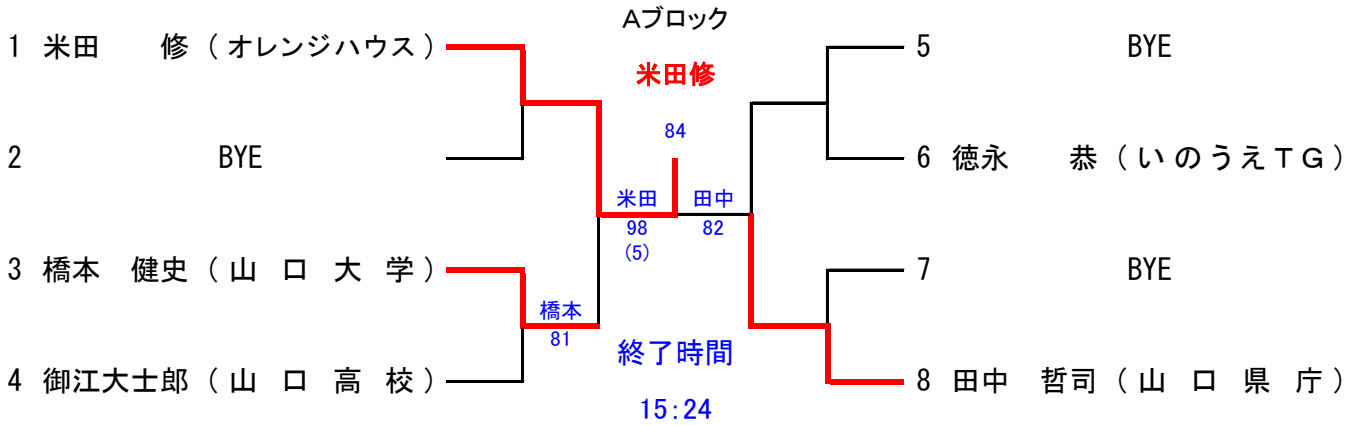

# 一般男子(予選)シングルス

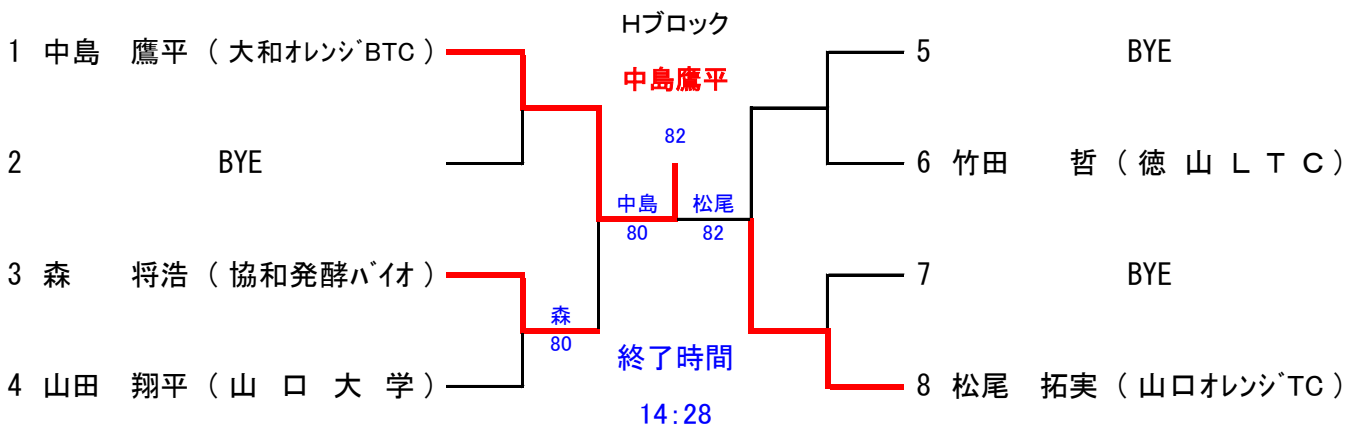
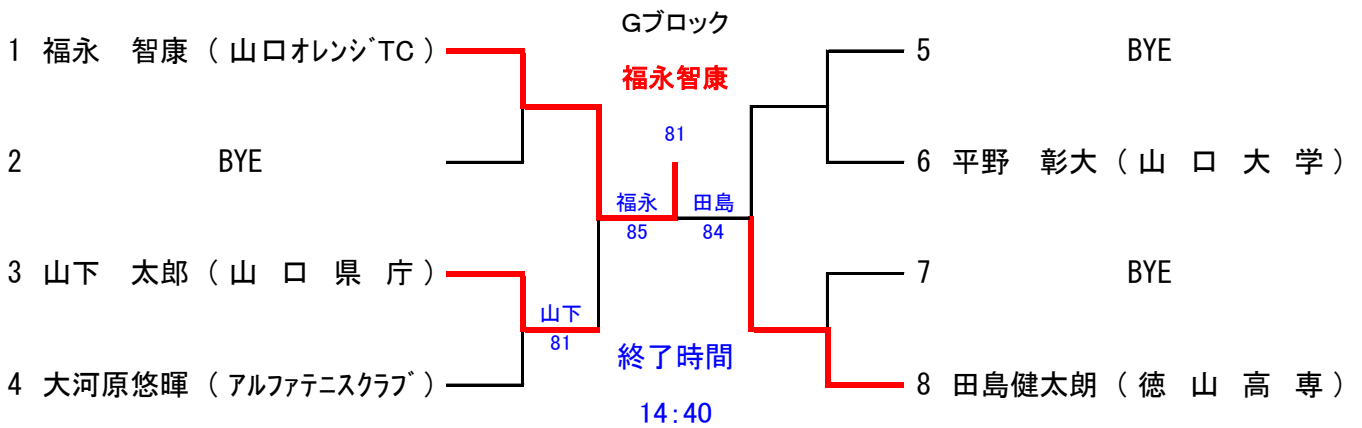
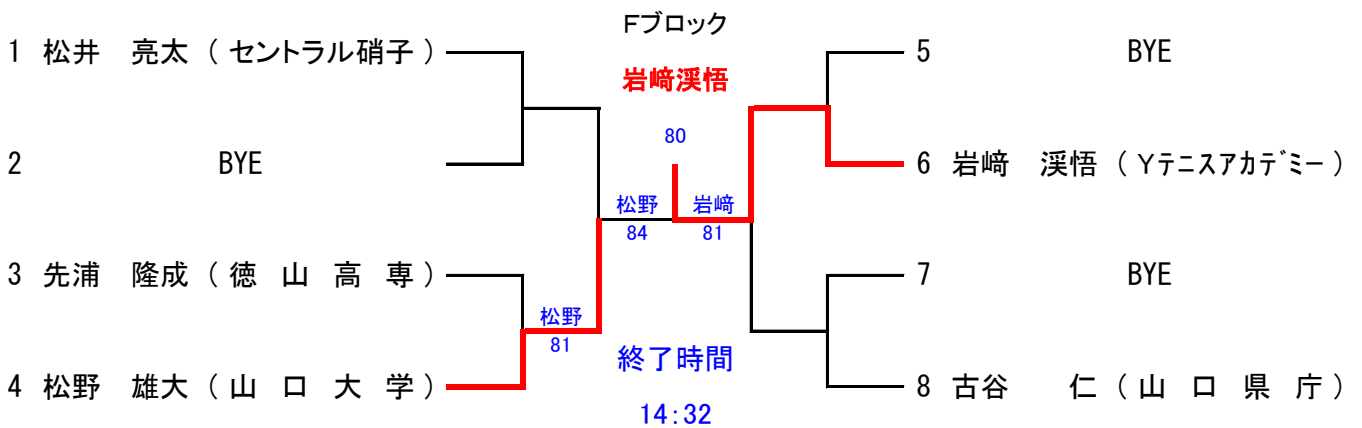
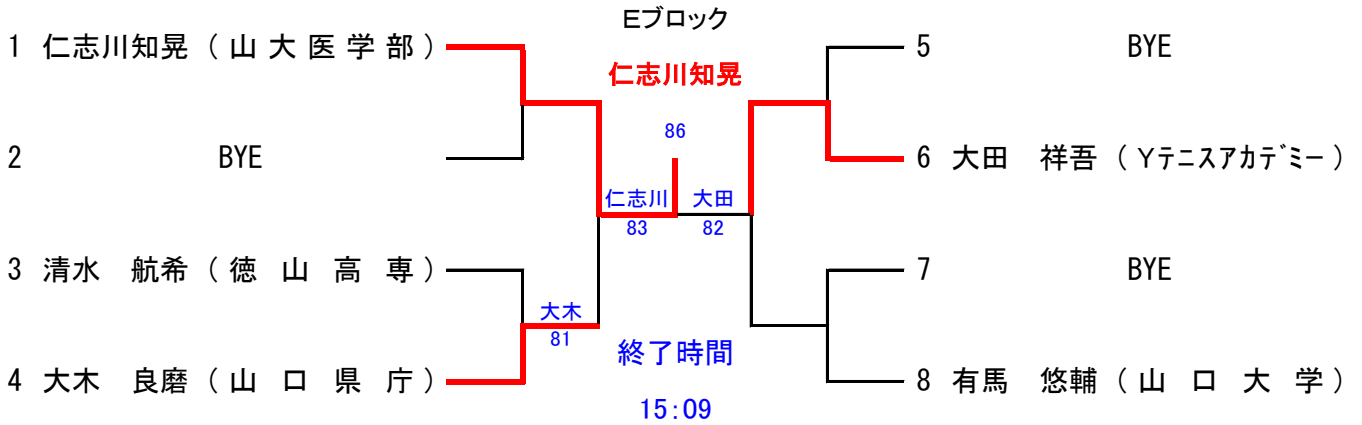

# 一般男子(予選)シングルス

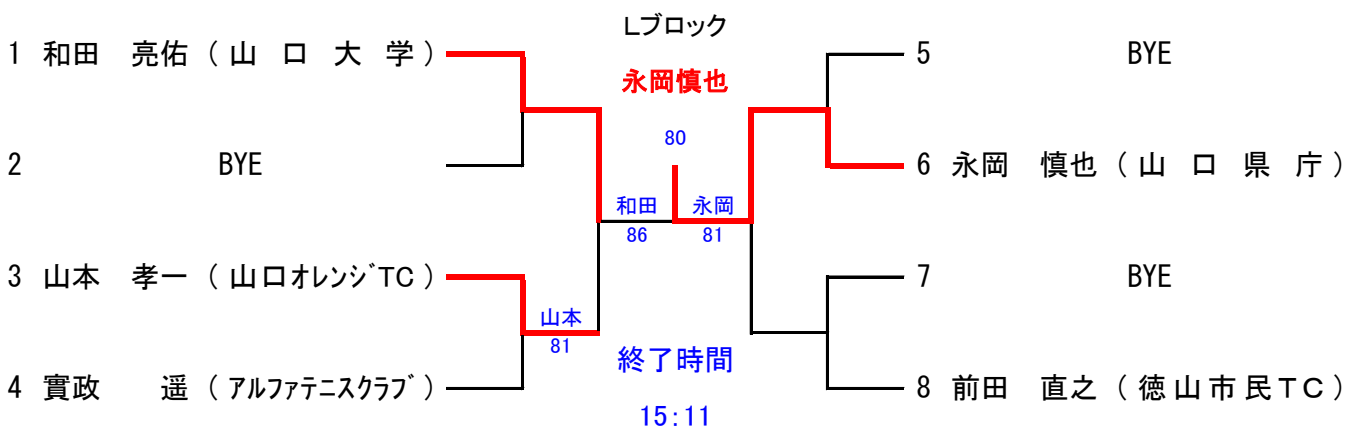
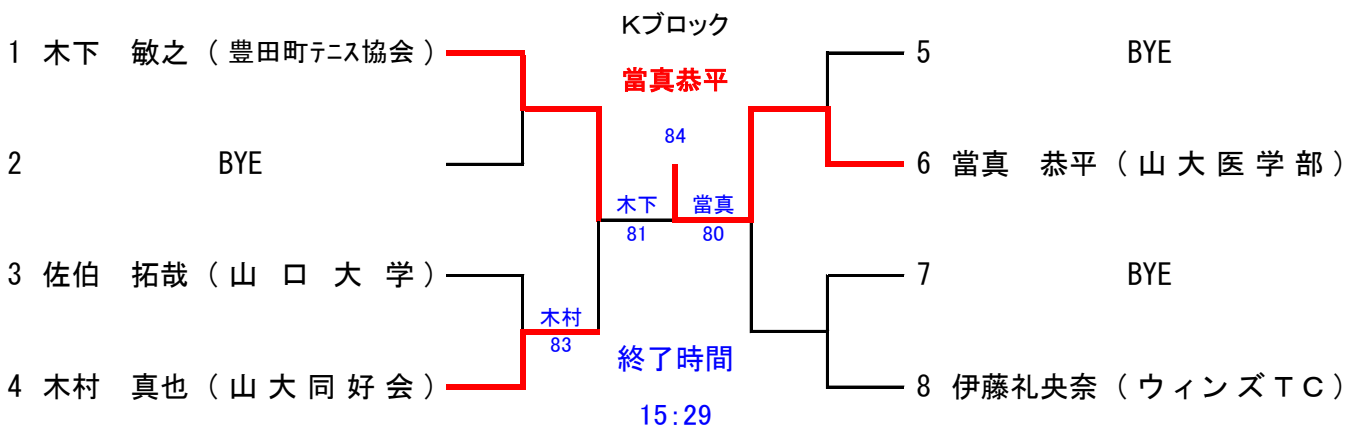
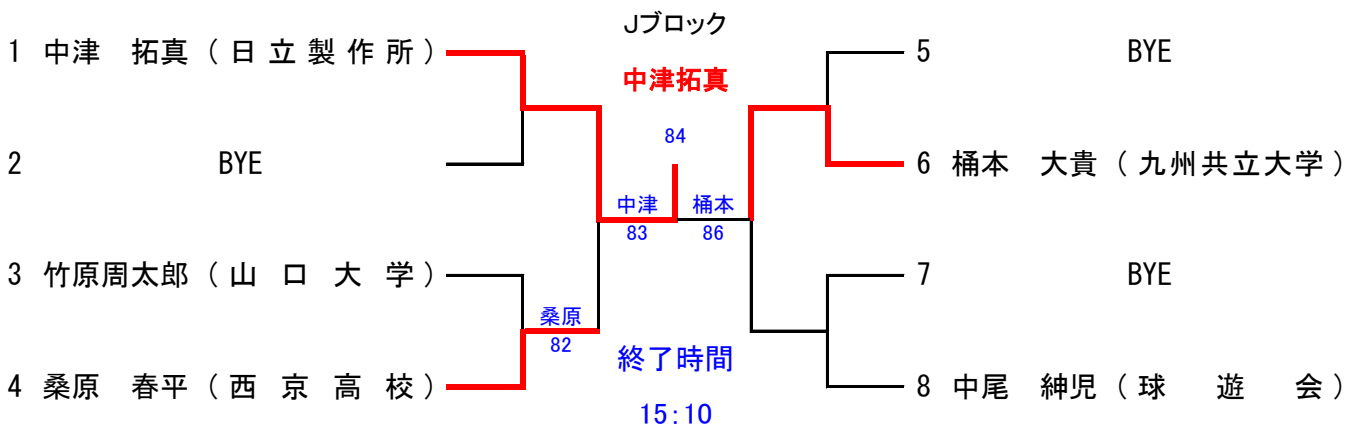
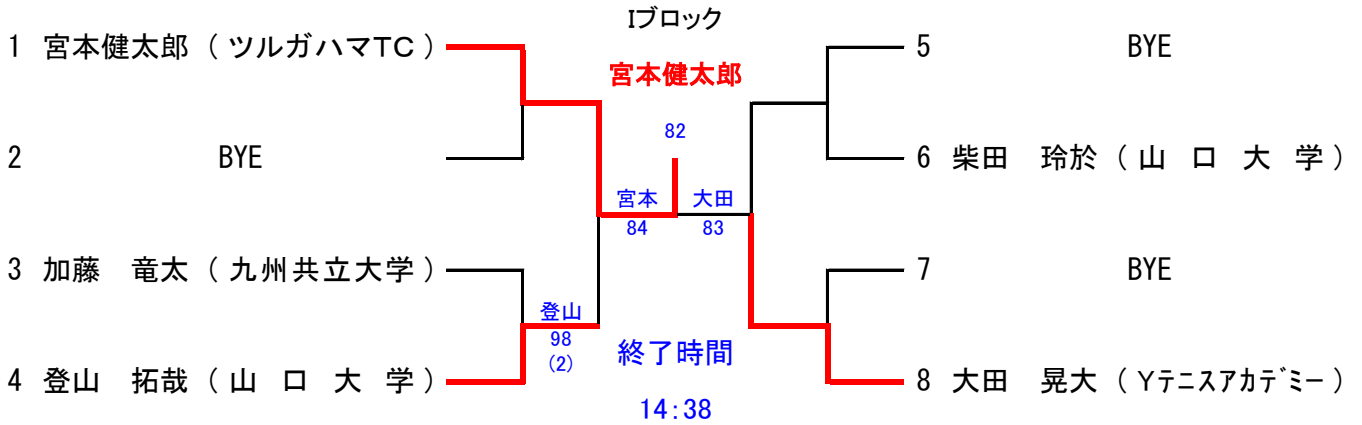

# 一般男子(予選)シングルス

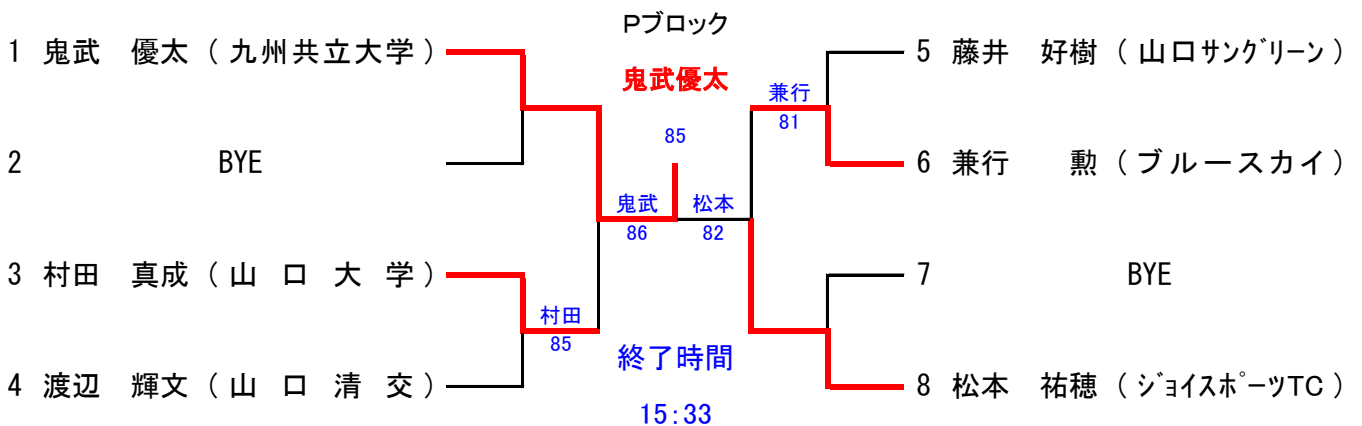
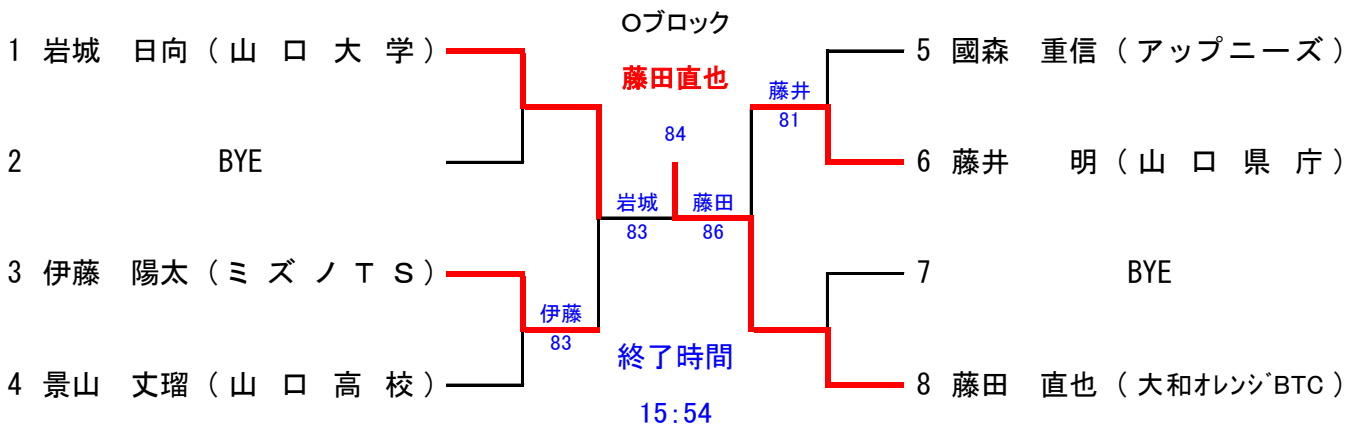
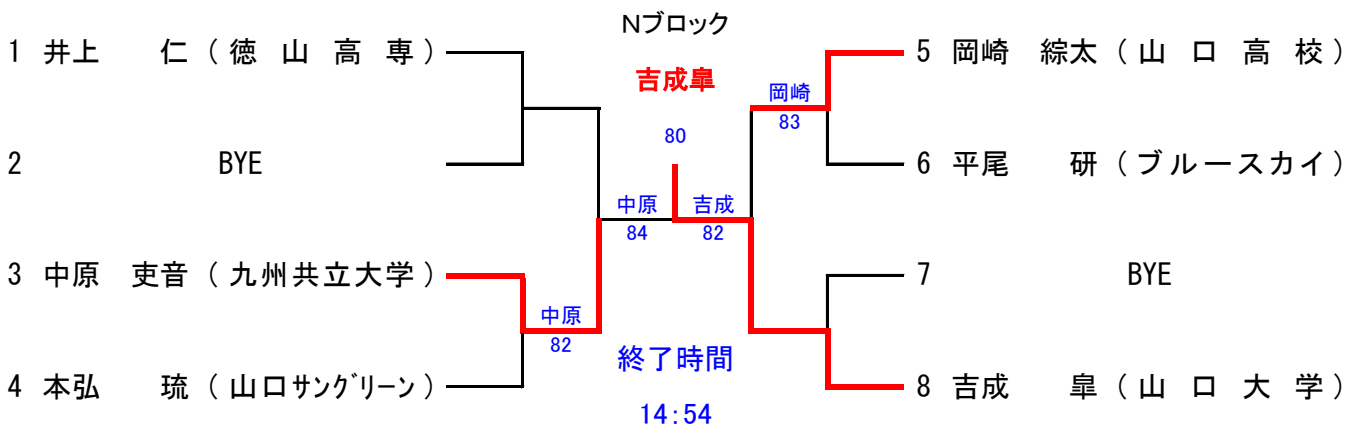
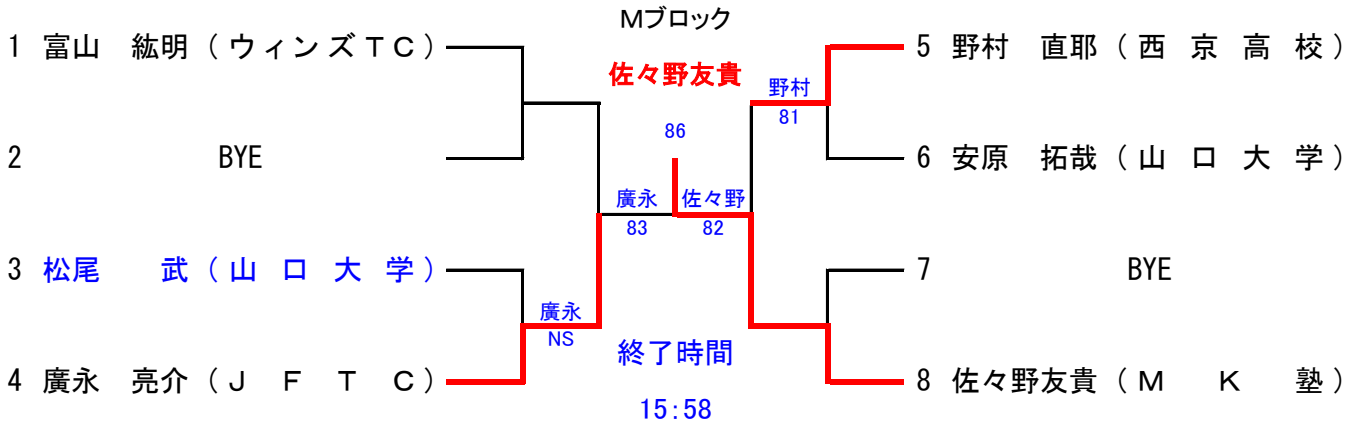

# 一般女子(予選)シングルス

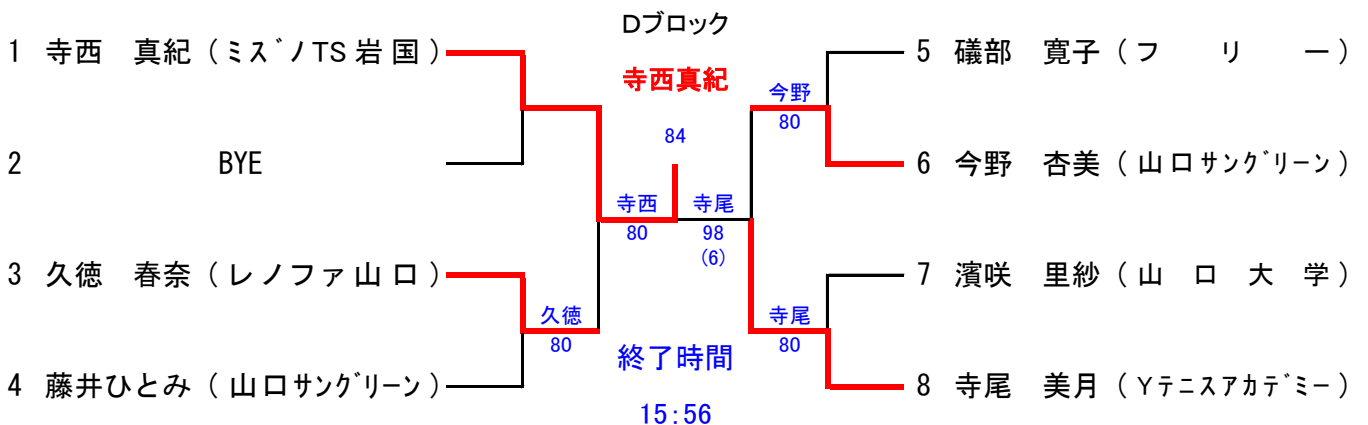
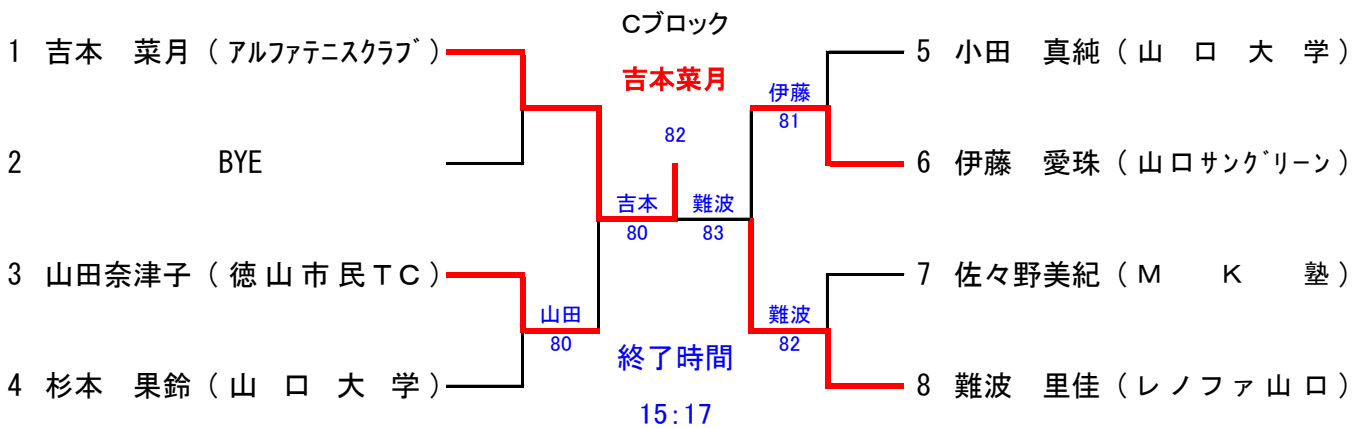
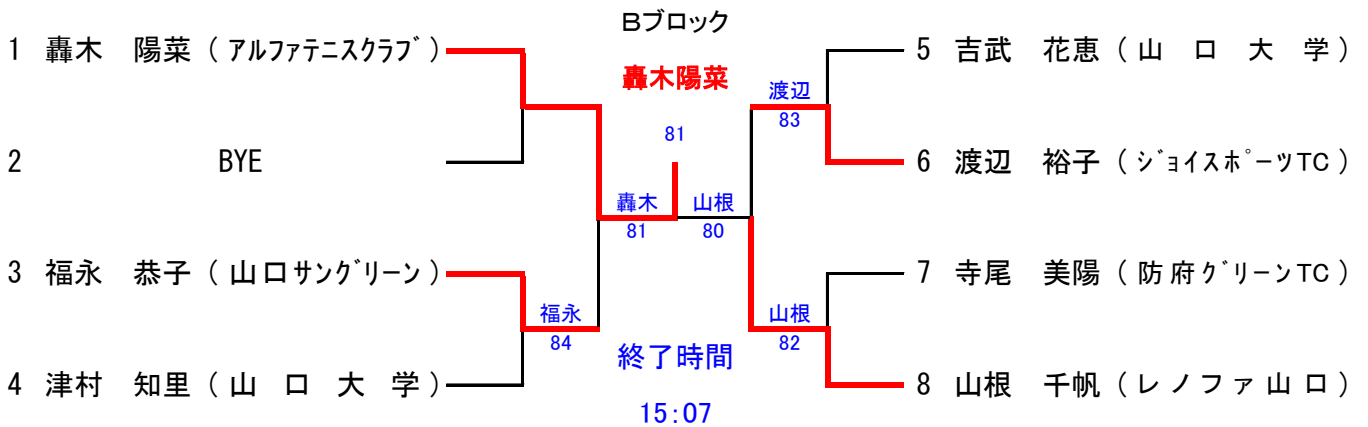
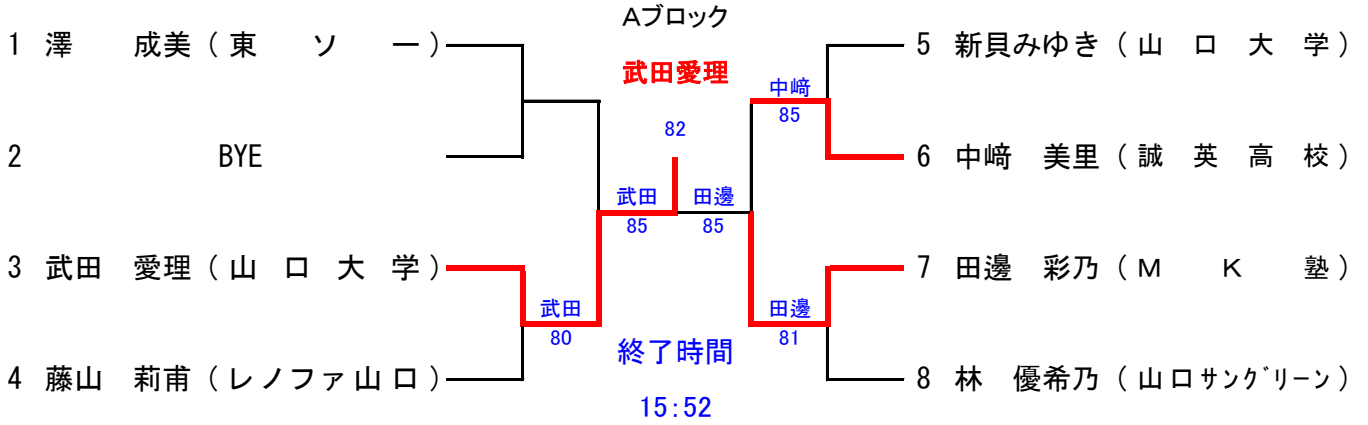

# 一般男子(予選)ダブルス

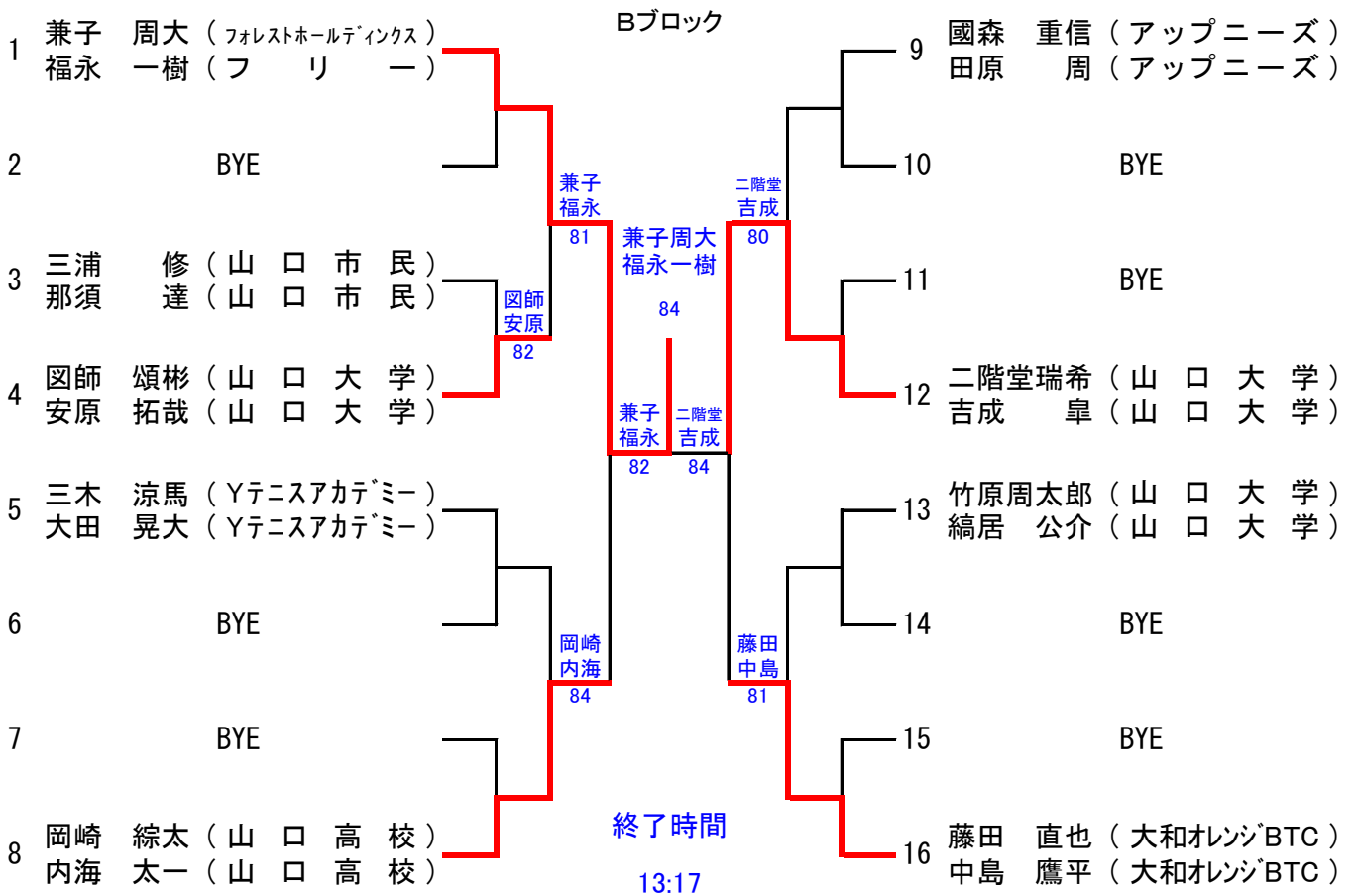
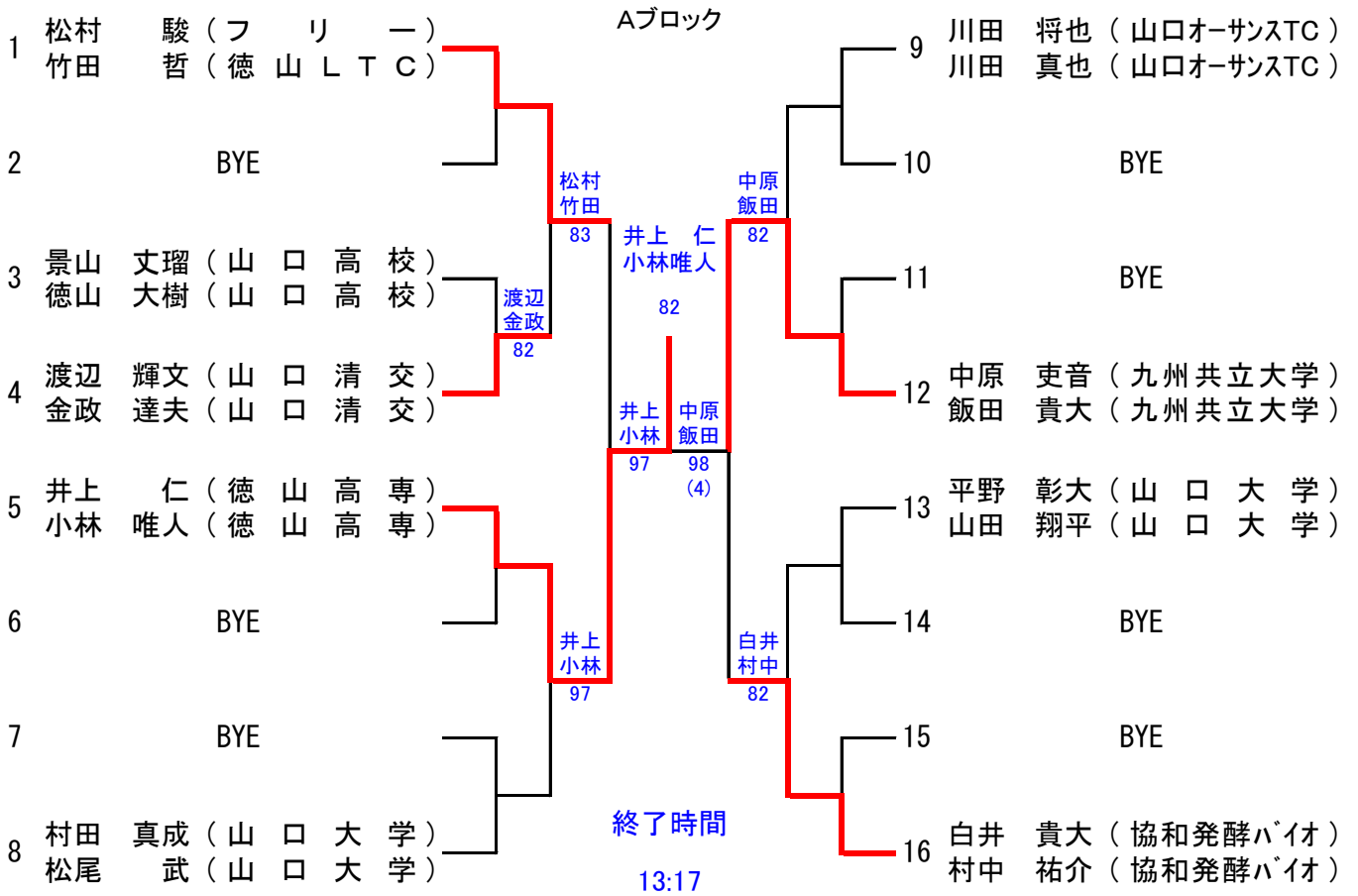

# 一般男子(予選)ダブルス

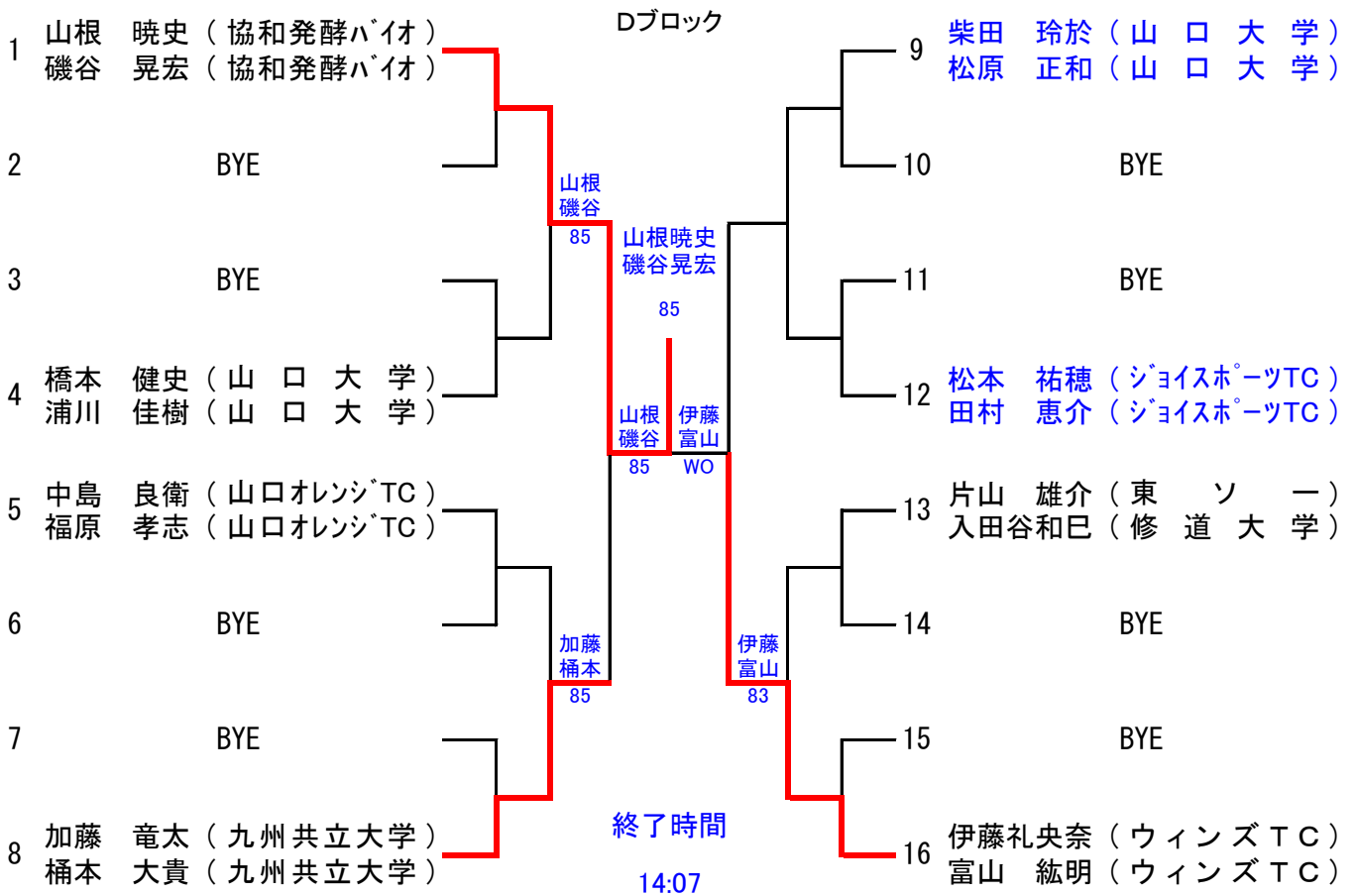
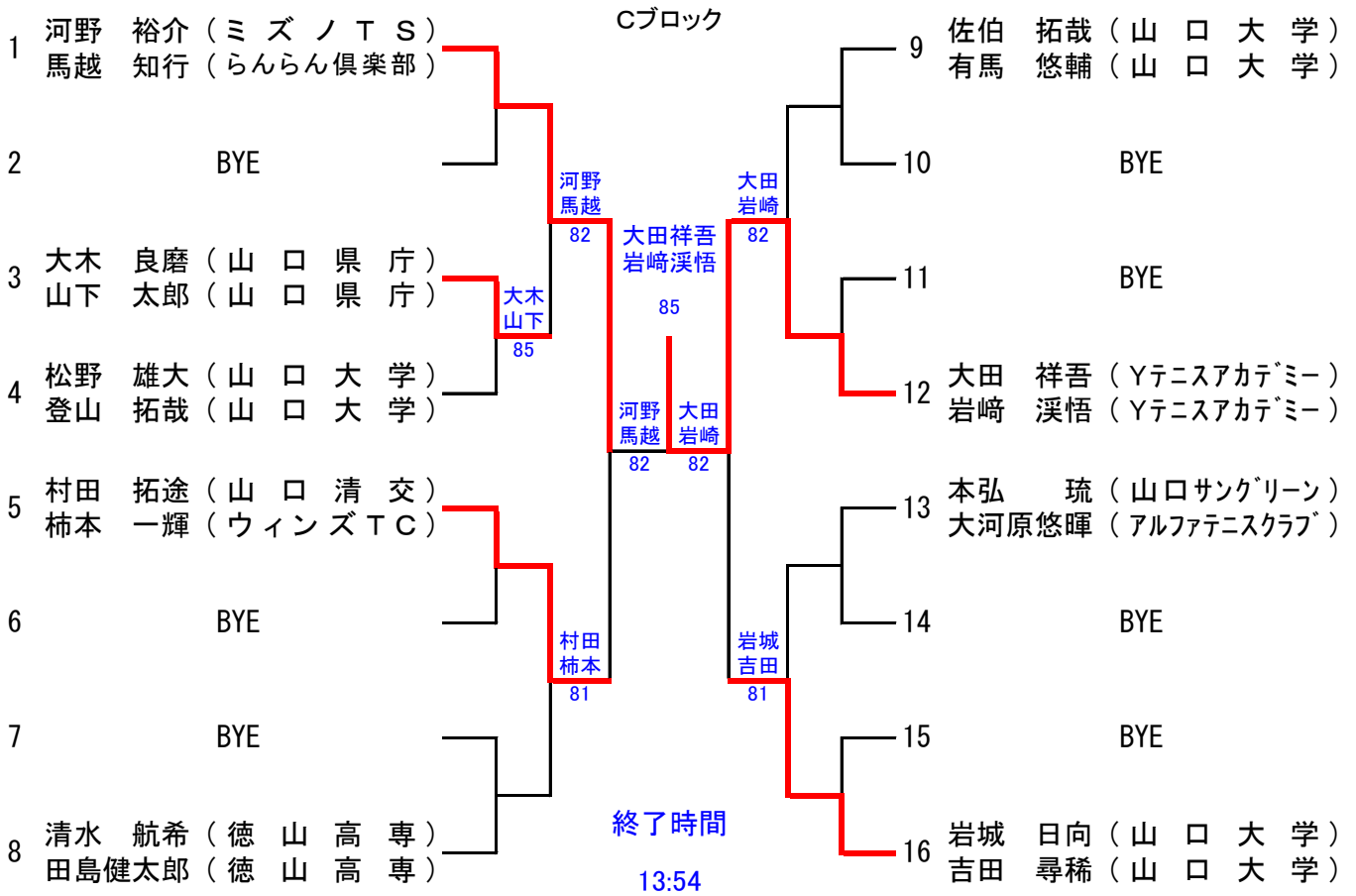



# 一般女子(予選)ダブルス

## Aブロック

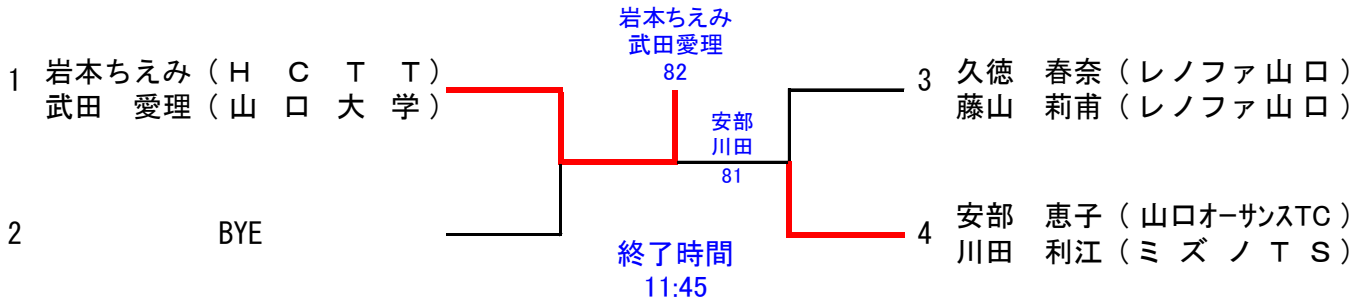

## Bブロック

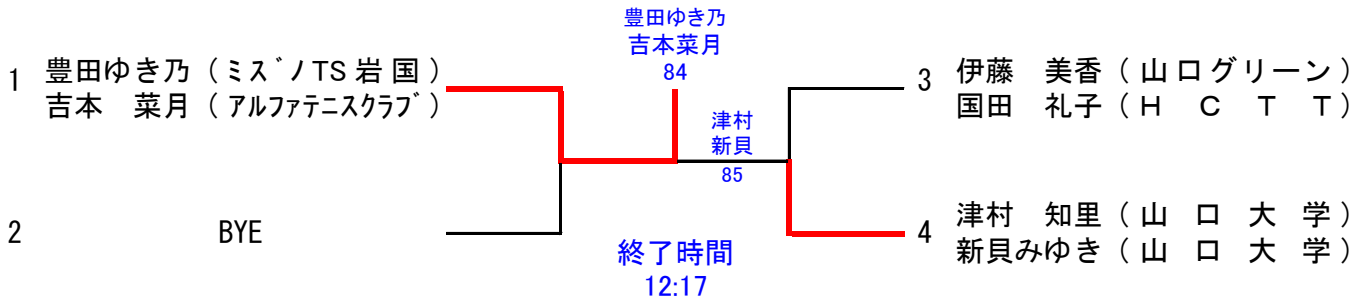

## Cブロック

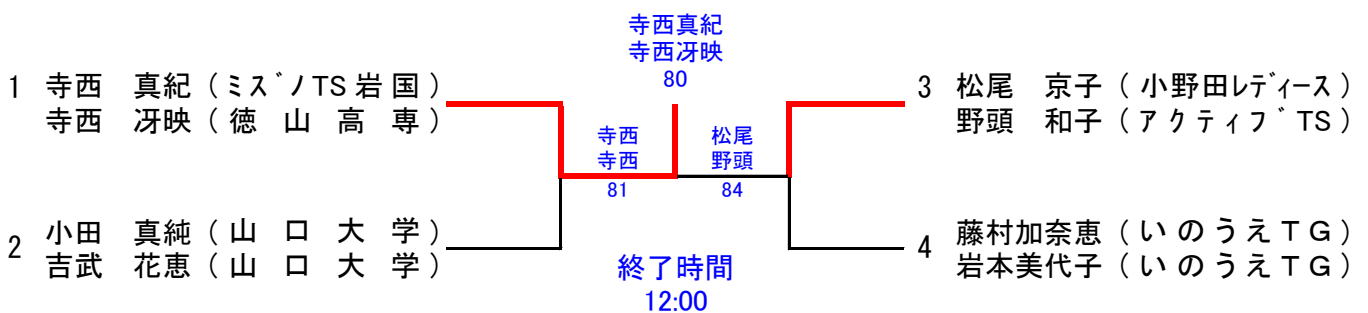

## Dブロック

